

# SIR

Advanced Hybrid Turf  
3D Reinforced Soil Sys.



چمن هیبرید پیشرفته

سیستم شبکه های پلیمری سه بعدی مسلح کننده

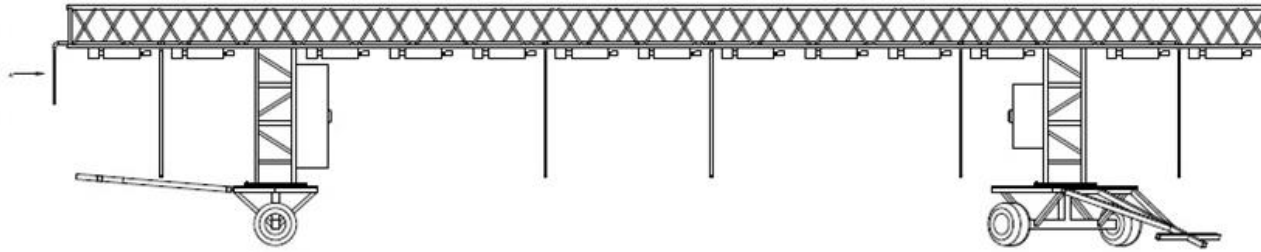

سیستم تامین نور مصنوعی  
رشد چمن استادیوم های ورزشی

*Artificial  
Illumination System  
For Turf Growth  
Enhancement*

SIR ADVANCED HYBRID TURF  
3D REINFORCED SOIL

شرکت بتن صنعت جمکران  
Beton Sanat Jamkaran©

آدرس: تهران، خیابان ولیعصر، خیابان بزرگمهر، پلاک ۱۸، واحد ۴ - کد پستی ۱۴۱۶۹۳۴۹۵۵

E-mail: [Betonsanat90@gmail.com](mailto:Betonsanat90@gmail.com)

تلفن و فکس: ۰۲۱-۸۸۲۱۶۸۰۱



# SIR

Advanced Hybrid Turf  
3D Reinforced Soil Sys.



چمن هیبرید پیشرفته

سیستم شبکه های پلیمری سه بعدی مسلح کننده

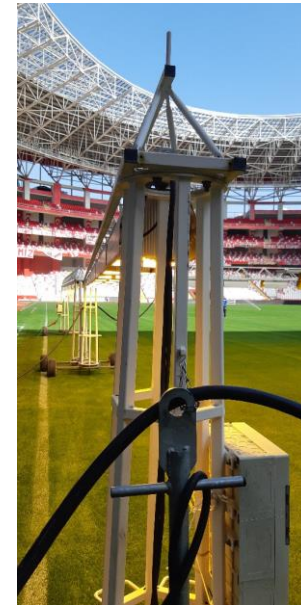
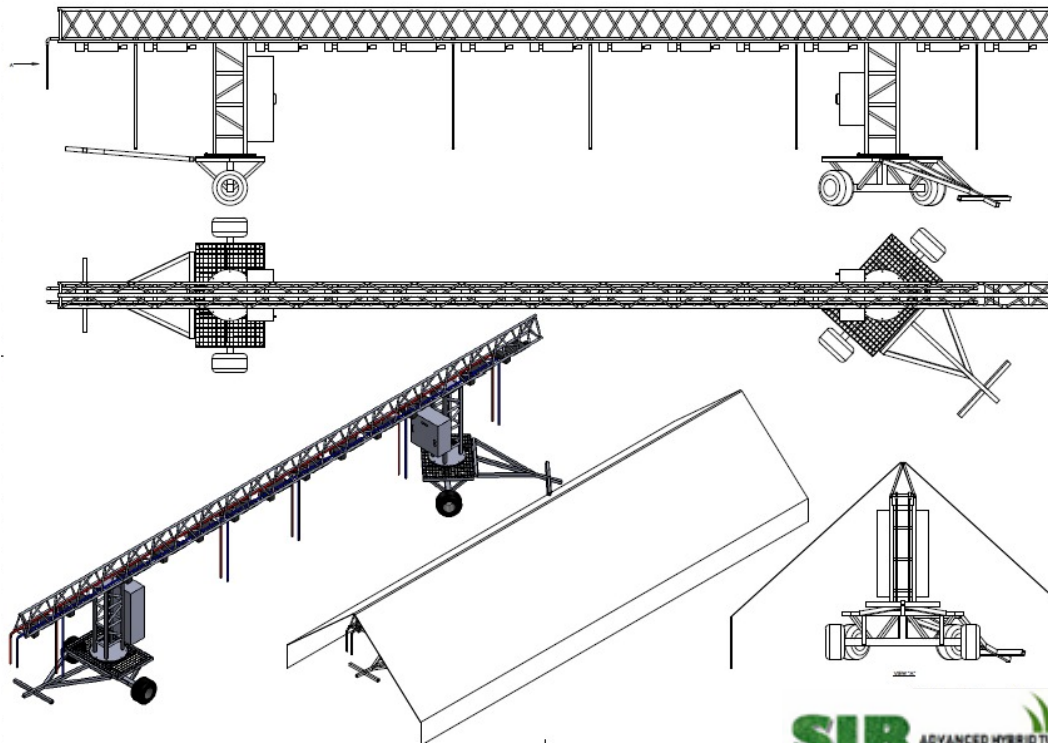

**SIR** ADVANCED HYBRID TURF  
3D REINFORCED SOIL

شرکت بتن صنعت جمکران  
© Beton Sanat Jamkaran

آدرس: تهران، خیابان ولیعصر، خیابان بزرگمهر، پلاک ۱۸، واحد ۴ - کد پستی ۱۴۱۶۹۳۴۹۵۵

E-mail: [Betonsanat90@gmail.com](mailto:Betonsanat90@gmail.com)

تلفن و فکس: ۰۲۱-۸۸۲۱۶۸۰۱



# SIR

Advanced Hybrid Turf  
3D Reinforced Soil Sys.



چمن هیبرید پیشرفته

سیستم شبکه های پلیمری سه بعدی مسلح کننده

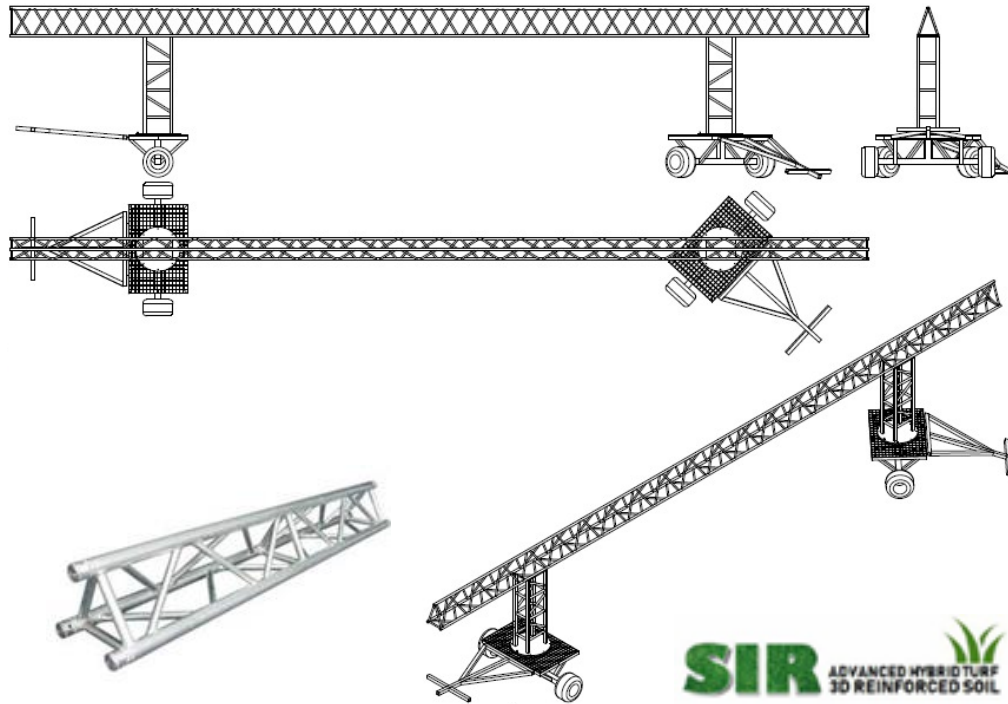

**SIR** ADVANCED HYBRID TURF  
3D REINFORCED SOIL



شرکت بتن صنعت جمکران  
Beton Sanat Jamkaran ©

آدرس: تهران، خیابان ولیعصر، خیابان بزرگمهر، پلاک ۱۸، واحد ۴ - کد پستی ۱۴۱۶۹۳۴۹۵۵

E-mail: [Betonsanat90@gmail.com](mailto:Betonsanat90@gmail.com)

تلفن و فکس: ۰۲۱-۸۸۲۱۶۸۰۱



# SIR

Advanced Hybrid Turf  
3D Reinforced Soil Sys.



چمن هیبرید پیشرفته

سیستم شبکه های پلیمری سه بعدی مسلح کننده

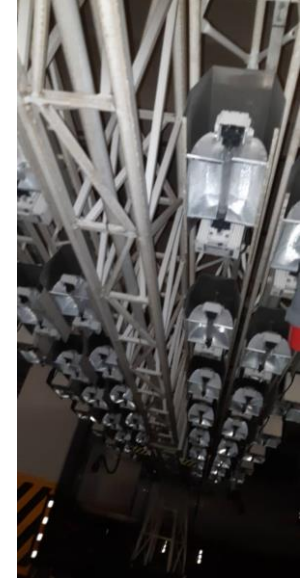

**SIR** ADVANCED HYBRID TURF  
3D REINFORCED SOIL



شرکت بتن صنعت جمکران  
© Beton Sanat Jamkaran

آدرس: تهران، خیابان ولیعصر، خیابان بزرگمهر، پلاک ۱۸، واحد ۴ - کد پستی ۱۴۱۶۹۳۴۹۵۵

E-mail: [Betonsanat90@gmail.com](mailto:Betonsanat90@gmail.com)

تلفن و فکس: ۰۲۱-۸۸۲۱۶۸۰۱



# SIR

Advanced Hybrid Turf  
3D Reinforced Soil Sys.



چمن هیبرید پیشرفته

سیستم شبکه های پلیمری سه بعدی مسلح کننده

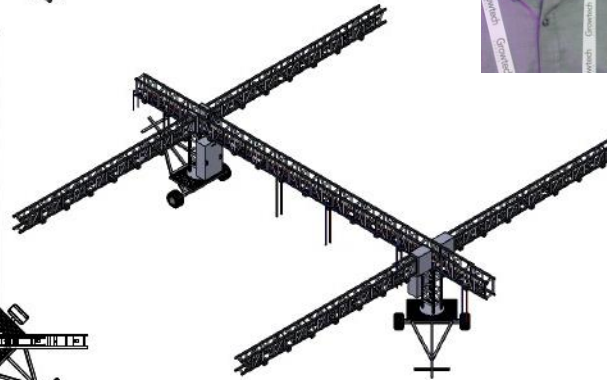
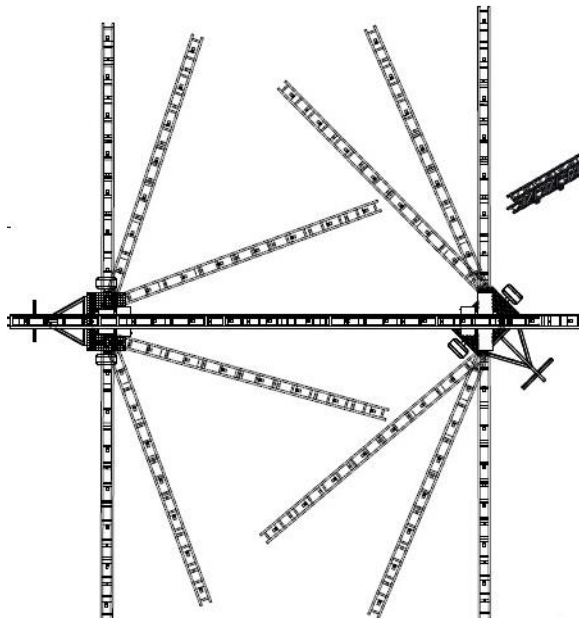
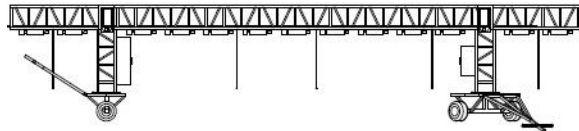

**SIR** ADVANCED HYBRID TURF  
3D REINFORCED SOIL



شرکت بتن صنعت جهمکران  
© Beton Sanat Jamkaran

آدرس: تهران، خیابان ولیعصر، خیابان بزرگمهر، پلاک ۱۸، واحد ۴ - کد پستی ۱۴۱۶۹۳۴۹۵۵

E-mail: [Betonsanat90@gmail.com](mailto:Betonsanat90@gmail.com)

تلفن و فکس: ۰۲۱-۸۸۲۱۶۸۰۱





جناب آقای دکتر علیرضا جانه (دام عزه الشریف)

مشاور محترم مدیر عامل شرکت فولاد خوزستان

با سلام

### السلام علیک یا ابا عبدالله

با ذکر دعای خیر و آرزوی توفیق روزافزون برای شما و تمامی عزیزانی که در جهت خدمت به صاحبان اصلی انقلاب تلاش صادقانه و مخلصانه دارند.

جناب آقای علیرضا جانه مشاور محترم مدیرعامل شرکت فولاد خوزستان . احتراماً . باستحضارمیرساند جناب آقای داود ملکی یکی از اینترگران هشت سال دفاع مقدس و مدیر عامل محترم شرکت پارس آسان گستر با حمایت از اینترگران و خانواده شهیدان و تلاش در حوزه های صنعتی در داخل و خارج کشور توانسته نیروهای متخصص و توانمندی را در شرکت مذکور گرد آوری نماید و جزو اولین برندهای موجود صنف خود در کشور باشند. لذا با عنایت به سوابق ارزشمندجنابمآبی نسبت به توجه نمودن به ارزشهای انقلاب و خانواده های شاهد، جانباز و آزادگان، بزمندگان منطق بر مصحلت قطعی انقلاب در صورت امکان دستورفرمایید در خصوص طراحی و ساخت سیستم نور مصنوعی زمین چمن استاندارد شهدای فولاد خوزستان همکاری لازم را با نامبرده میذول فرمایند تا ان شاءالله با خدماتی قاطع، انقلابی و عدالت خواهانه که شایسته انقلاب است، بتوانیم بدست آیرنی مشکلات کشور را مرتفع نمایم. یقین بدانید این باری شما از جانب خداوند بی پاسخ خواهد ماند که "کن تضرعوا لله بنصره کو".

باشد تا ان شاء الله تحت عنایت آقا امام زمان "عج" و تکیه بر رهنمودهای مقام عظمای ولایت موقی، بیوز و سر بلند باشید.

و من ا... اتوفیق

آدینه - کتیر کل مرکز حمایت از اینترگران

و جانبازان انصار

تهران، خیابان پیروزی خیابان نبرد شمالی پلاک 503، طبقه دوم کتیراس 1766955434 - 09196626434 - 33174873



انجمن مخترعین کشور  
IRANIAN INVENTORS ASSOCIATION  
شماره ثبت ۲۱۰۰۲  
اقتصاد مقاومتی . رونق تولید . مقام معلم رهبری

شماره: ۹۸/۱۲۱۵/۱ تک  
تاریخ: ۱۳۹۸/۰۶/۱۰  
پیوست: ---

شرکت محترم فولاد خوزستان  
موضوع: اعلام آمادگی طراحی و ساخت سیستم نور مصنوعی زمین چمن استاندارد شهدای فولاد خوزستان

با سلام . با توجه به فعالیت شرکت پارس آسان گستر از اعضای فعال انجمن مخترعین کشور با شماره عضویت ۱۵۷۹ طی دو سال گذشته در داخل و خارج از کشور و سازماندهی دانش و تجهیزات مورد نیاز جهت طراحی و ساخت سیستم نور مصنوعی به استحضار میرساند . با توجه به سوابق علمی، پژوهشی آقای مهندس داود ملکی مدیر عامل محترم شرکت مذکور این انجمن صلاحیت های علمی، مدیریتی و اجرایی ایشان را تایید و امید وافر دارد ایشان به جوشناخته و با آرزوهای داخلی و بین المللی موضوع مناقسه را با توان سرمایه انسانی برتر ایرانی اجرا و تحویل کارفرمای محترم نماید. اعلام همکاری شرکت My Gos از شرکت های با تجربه در حوزه تامین نور مصنوعی جهت رشد انواع گیاهان از مزایای همکاری بین المللی و امید بخش جهت توسعه های بیشتر در آینده است.



با تشکر فراوان  
انجمن مخترعین کشور



شرکت بتن صنعت چمکران  
Beton Sanat Jamkaran

# SIR

Advanced Hybrid Turf  
3D Reinforced Soil Sys.



چمن هیبرید پیشرفته

سیستم شبکه های پلیمری سه بعدی مسلح کننده

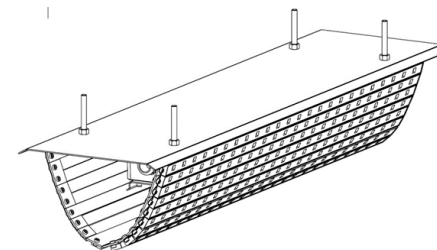

شرکت بتن صنعت جمکران  
© Beton Sanat Jamkaran

**SIR** ADVANCED HYBRID TURF  
3D REINFORCED SOIL

آدرس: تهران، خیابان ولیعصر، خیابان بزرگمهر، پلاک ۱۸، واحد ۴ - کد پستی ۱۴۱۶۹۳۴۹۵۵

E-mail: [Betonsanat90@gmail.com](mailto:Betonsanat90@gmail.com)

تلفن و فکس: ۰۲۱-۸۸۲۱۶۸۰۱



# SIR

Advanced Hybrid Turf  
3D Reinforced Soil Sys.



چمن هیبرید پیشرفته

سیستم شبکه های پلیمری سه بعدی مسلح کننده

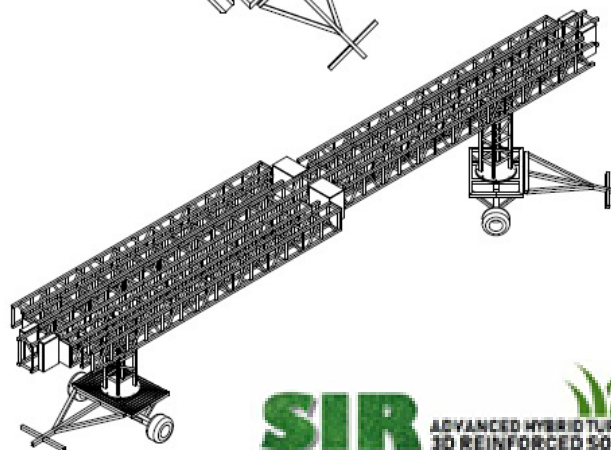
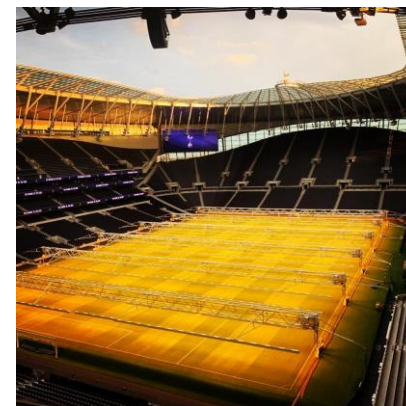
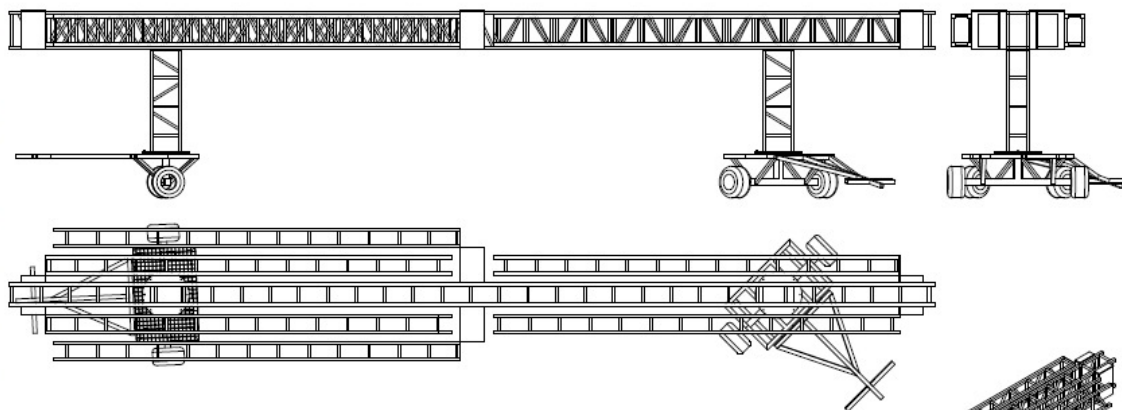

**SIR** ADVANCED HYBRID TURF  
3D REINFORCED SOIL

CU210

⊙ 210 m2

✓ L 35,3 m x W 4 m x H 3,65 m

✓ L 35,3 m x W 4 m x H 3,65 m

شرکت بتن صنعت جمکران  
© Beton Sanat Jamkaran

آدرس: تهران، خیابان ولیعصر، خیابان بزرگمهر، پلاک ۱۸، واحد ۴ - کد پستی ۱۴۱۶۹۳۴۹۵۵

E-mail: Betonsanat90@gmail.com

تلفن و فکس: ۰۲۱-۸۸۲۱۶۸۰۱





# SIR

Advanced Hybrid Turf  
3D Reinforced Soil Sys.



چمن هیبرید پیشرفته

سیستم شبکه های پلیمری سه بعدی مسلح کننده

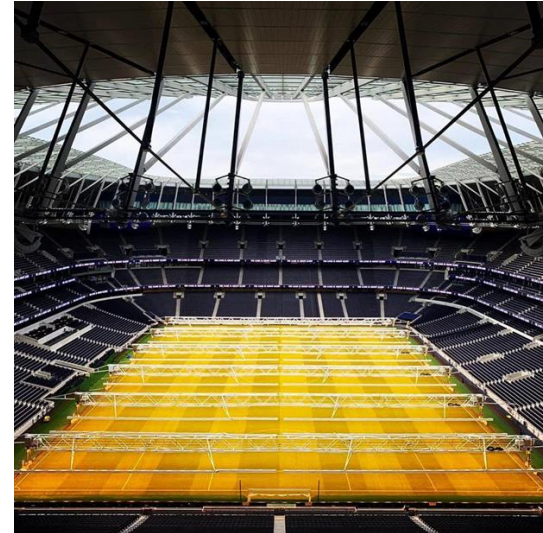
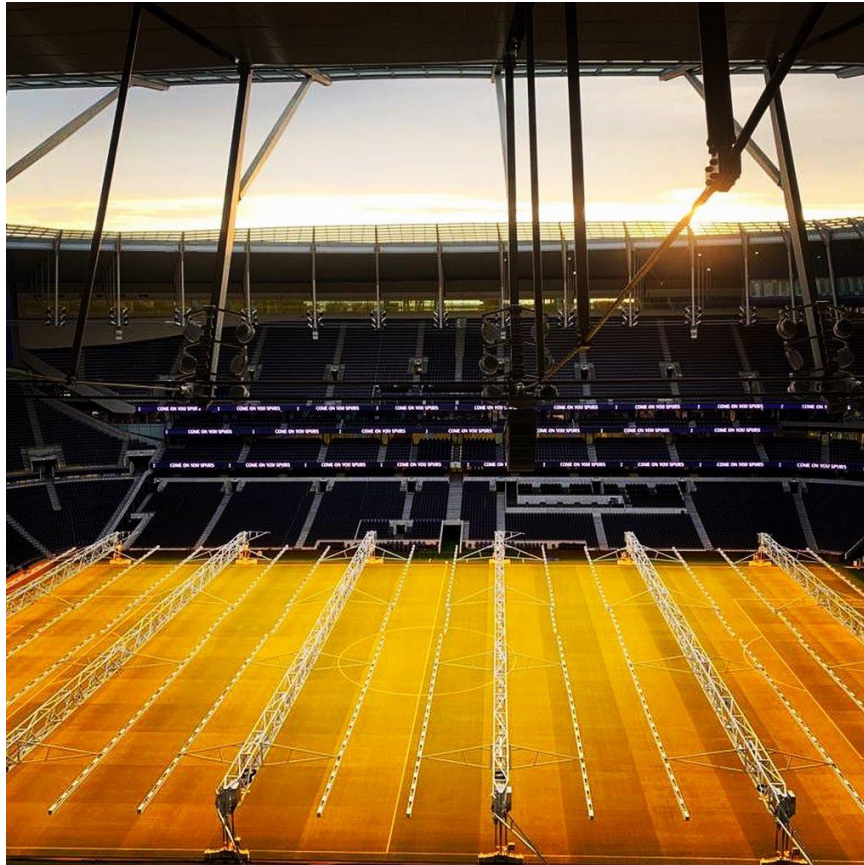

شرکت بتن صنعت جمکران  
Beton Sanat Jamkaran©

**SIR** ADVANCED HYBRID TURF  
3D REINFORCED SOIL

آدرس: تهران، خیابان ولیعصر، خیابان بزرگمهر، پلاک ۱۸، واحد ۴ - کد پستی ۱۴۱۶۹۳۴۹۵۵

E-mail: [Betonsanatj90@gmail.com](mailto:Betonsanatj90@gmail.com)

تلفن و فکس: ۰۲۱-۸۸۲۱۶۸۰۱



# SIR

Advanced Hybrid Turf  
3D Reinforced Soil Sys.



چمن هیبرید پیشرفته

سیستم شبکه های پلیمری سه بعدی مسلح کننده

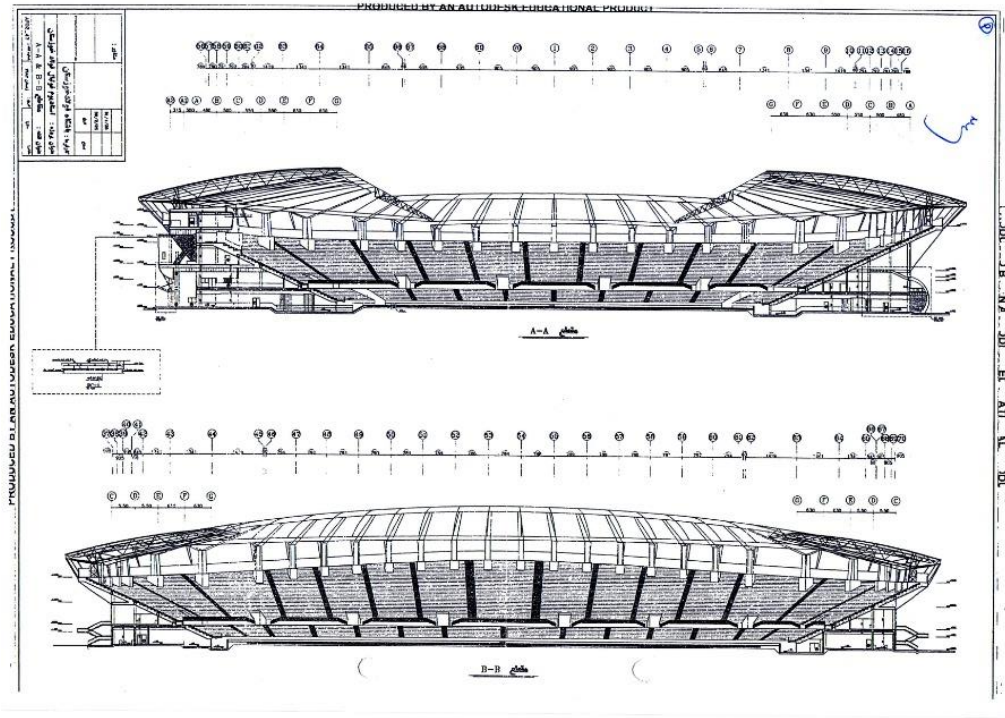

شرکت بتن صنعت جمکران  
Beton Sanat Jamkaran©

**SIR** ADVANCED HYBRID TURF  
3D REINFORCED SOIL

آدرس: تهران، خیابان ولیعصر، خیابان بزرگمهر، پلاک ۱۸، واحد ۴ - کد پستی ۱۴۱۶۹۳۴۹۵۵

E-mail: [Betonsanat90@gmail.com](mailto:Betonsanat90@gmail.com)

تلفن و فکس: ۰۲۱-۸۸۲۱۶۸۰۱

# SIR

Advanced Hybrid Turf  
3D Reinforced Soil Sys.



چمن هیبرید پیشرفته

سیستم شبکه های پلیمری سه بعدی مسلح کننده

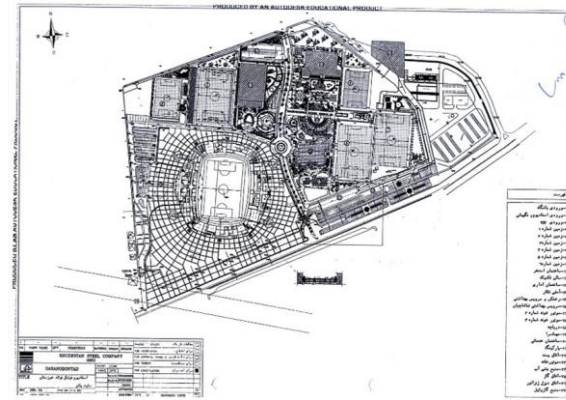
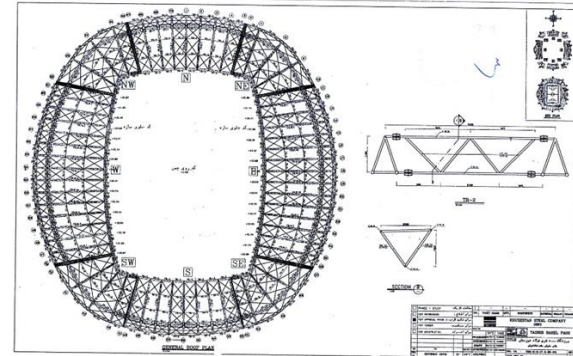
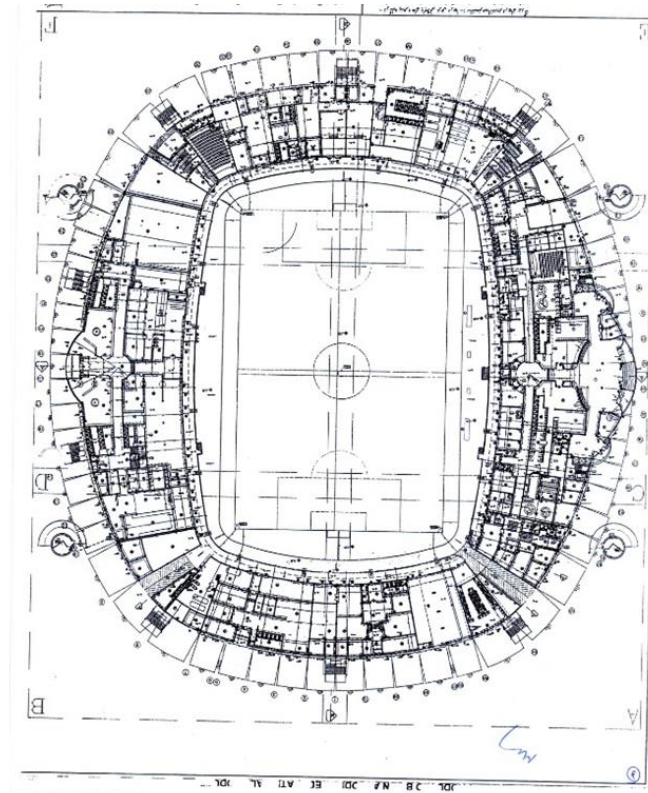

شرکت بتن صنعت جمکران  
Beton Sanat Jamkaran

**SIR** ADVANCED HYBRID TURF  
3D REINFORCED SOIL

آدرس: تهران، خیابان ولیعصر، خیابان بزرگمهر، پلاک ۱۸، واحد ۴ - کد پستی ۱۴۱۶۹۳۴۹۵۵

E-mail: [Betonsanat90@gmail.com](mailto:Betonsanat90@gmail.com)

تلفن و فکس: ۰۲۱-۸۸۲۱۶۸۰۱



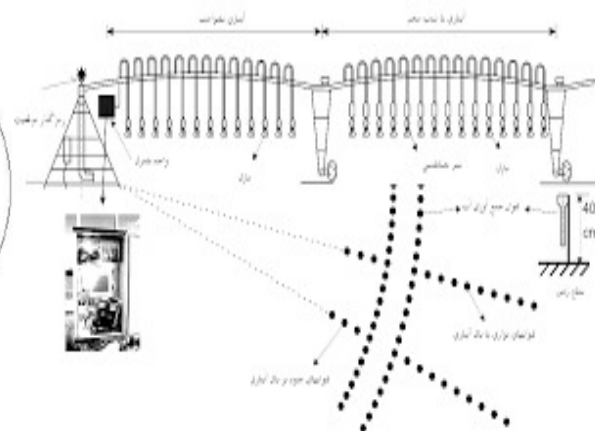
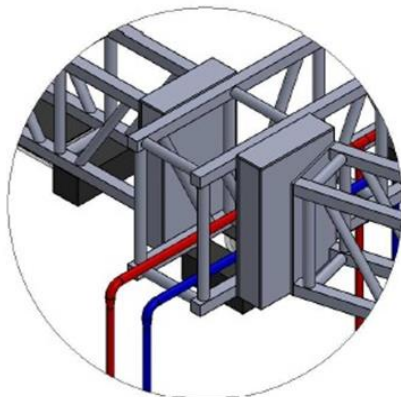
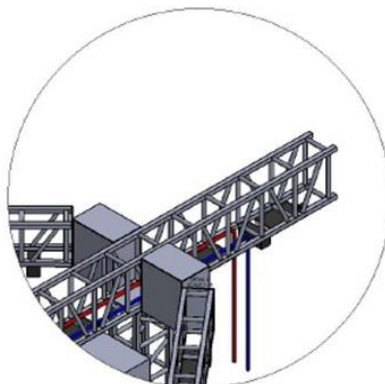
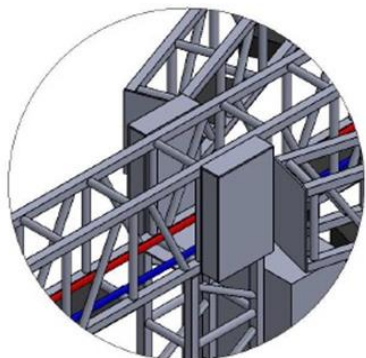

طول کل دستگاه: 50-600 متر  
اندازه لوله های اصلی: 6 و 12 متر  
نوع آبیاش: روتاری و ثابت ساخت شرکت های نلس  
ارتفاع آبیاش تا زمین: از 30 سانتی متر تا 3 متر  
دبی آبیاش: 0.4 تا 1 لیتر بر ثانیه  
سرعت خطی دستگاه: بین 20 تا 200 متر برسد  
فشار آب مورد نیاز: 2 تا 12 اتمسفر در اراضی مسطح  
توان مورد نیاز: حداکثر 1 کیلو وات به ارای هر اس



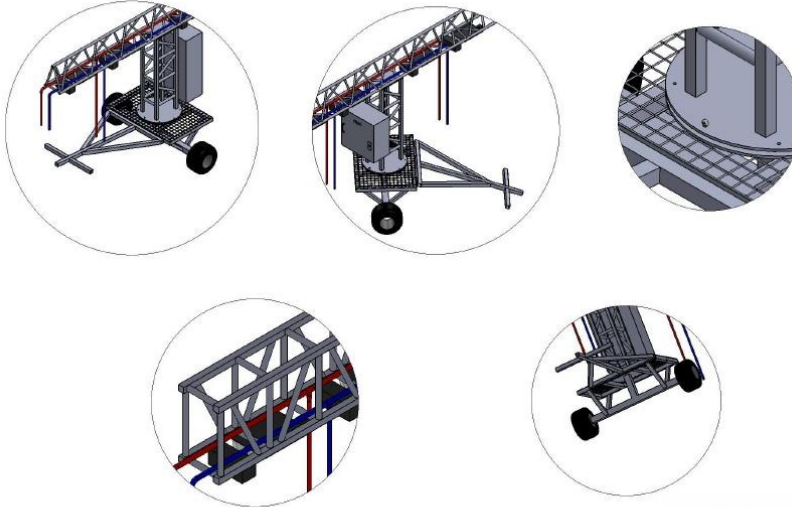

شرکت بتن صنعت جمکران  
© Beton Sanat Jamkaran



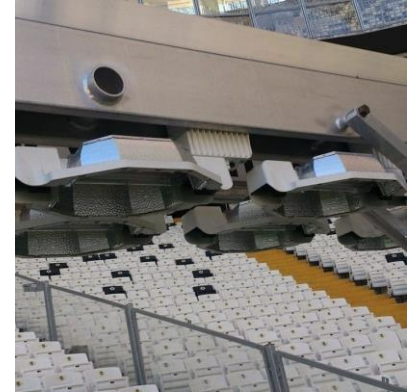

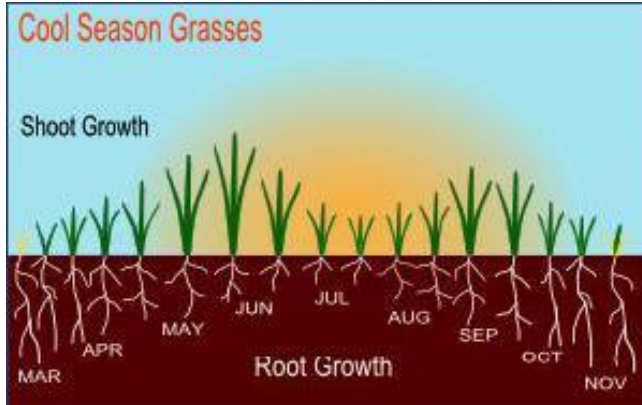

شرکت بتن صنعت جمکران  
© Beton Sanat Jamkaran



# SIR

Advanced Hybrid Turf  
3D Reinforced Soil Sys.



چمن هیبرید پیشرفته

سیستم شبکه های پلیمری سه بعدی مسلح کننده



شرکت بتن صنعت جهمکران  
Beton Sanat Jamkaran©

## MYGOS

28.01.2019

To whom it may concern,

Our company provides indoor spaces such as greenhouse and outdoor spaces such as sport fields with artificial light that guarantees a healthy lifespan for both plants and turf fields.

We consider working hand-to-hand with Pars Asan Gostar Co. in designing and manufacturing artificial light for network and market expansion.

Creating an artificial light system that has up to 72 meters in length and automatic movement are the two subjects that are the most interesting to the parties of a forming cooperation.

In the end, we want to announce intention and our capability to execute a reliable and easy-to-use light system for both indoor and outdoor spaces such as sport stadium's fields assisted by our solution partner Pars Asan Gostar Co. and Mr. Davood Maleki in Iran market.

Sincerely,

**MYGOS**  
Mygos Turftechnik GmbH  
Bismarckstr. 10 | 42699 Solingen | Germany  
Tel: +49 212 65 22 72 | Fax: +49 212 65 22 74  
E-Mail: info@mygos.de  
www.mygos.de

**SIR** ADVANCED HYBRID TURF  
3D REINFORCED SOIL

آدرس: تهران، خیابان ولیعصر، خیابان بزرگمهر، پلاک ۱۸، واحد ۴ - کد پستی ۱۴۱۶۹۳۴۹۵۵

E-mail: [BetonSanat90@gmail.com](mailto:BetonSanat90@gmail.com)

تلفن و فکس: ۰۲۱-۸۸۲۱۶۸۰۱



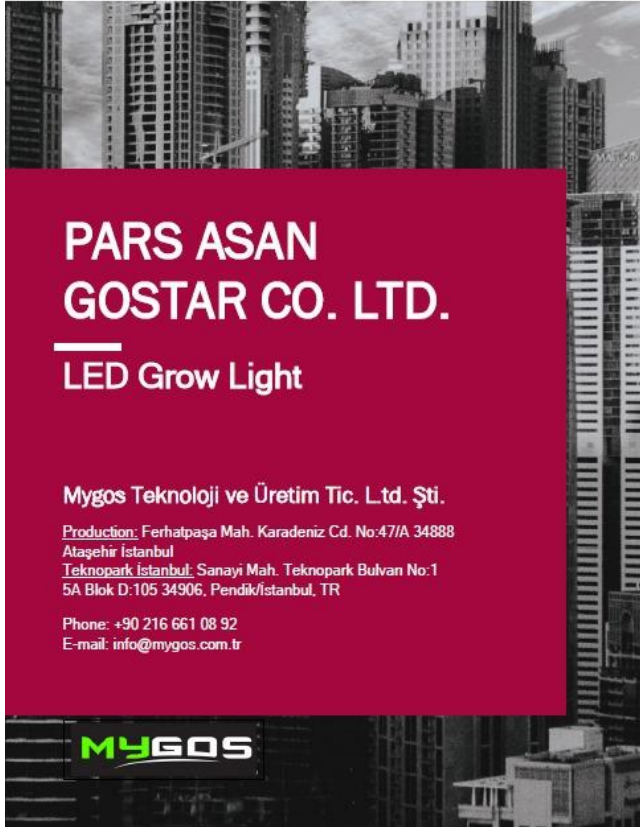

## PARS ASAN GOSTAR CO. LTD.

### LED Grow Light

Mygos Teknoloji ve Üretim Tic. L.td. Şti.

Production: Ferhatpaşa Mah. Karadeniz Cd. No:47/A 34888  
Ataşehir İstanbul  
Teknopark İstanbul: Sanayi Mah. Teknopark Bulvan No:1  
5A Blok D:105 34906, Pendik/İstanbul, TR

Phone: +90 216 661 08 92  
E-mail: info@mygos.com.tr

**MYGOS**

شرکت بتن صنعت چمکران  
© Beton Sanat Jankaran

2

**MYGOS**

17.12.2018

Company: Pars Asan Gostar Co. Ltd.  
Subject: Led Grow Light Proposal

Dear Davood Maleki,

For the growth of grass located in stadium, special production LED lighting lamp is offered. Within the scope of the project, we aim to ensure efficient growth of grass in the stadium environment with our long-lasting LED lighting products that provide energy efficiency. In this context, our LED grow lighting offer is presented to you below.

We will be waiting for your requests and returns.

Best regards.

Yavuz Gösterişli  
Sales Manager

Mygos Teknoloji ve Üretim Tic. Ltd. Şti.

C: +90 530 417 95 08  
T: +90 216 975 00 50 / +90 216 510 84 17 / +90 216 661 08 92  
F: +90 216 449 59 49  
M: yavuz.gosterisli@mygos.com.tr  
W: www.mygostar.com.tr

**SIR** ADVANCED HYBRID TURF  
3D REINFORCED SOIL

3

## Led Grow Light Offer

### 1- Project Description

In stadiums, the grass to be grown will receive full solar light (full spectrum) wavelengths and it will be able to grow in a healthy manner. Prior to the project proposal, a project scope was created by working on the pictures of the grow lights. The current field details and the number of LED lighting lamps to be used have been revealed.

Growing: Grass

### The Specifications of MyBarFan 400:

Description	Power (Watt)	Voltage (V)	Beam Angle (°)	Dimension (LxWxH) (Cm)	PPFD ( $\mu\text{mol}/\text{m}^2/\text{s}$ ) (2 ft.)	Efficacy ( $\mu\text{mol}/\text{J}$ )	Lifespan for LED (Hours)
MyBarFan 400	400	220-230	60°	150 x 8.5 x 10	1.047	2.30	50,000

Lighting area of one fixture:



4

When we examine the project, there are 3 different options:

- **Option 1: Body**
  - 9 fixtures of 400-watt MyBarFan 400 products will be used.

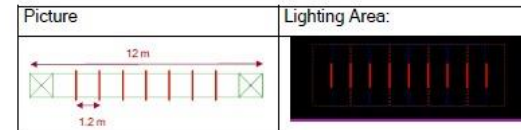

- **Option 2: Body with 4 wings**
  - 27 fixtures of 400-watt MyBarFan 400 will be used.

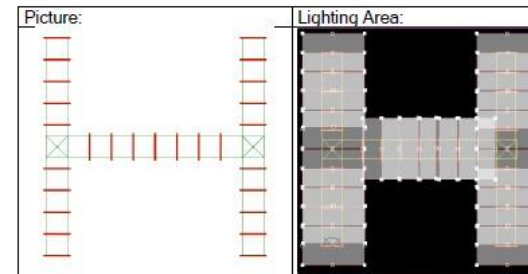

5

- Option 3: Body with 6 wings
  - 36 fixtures of 400-watt MyBarFan 400 will be used.

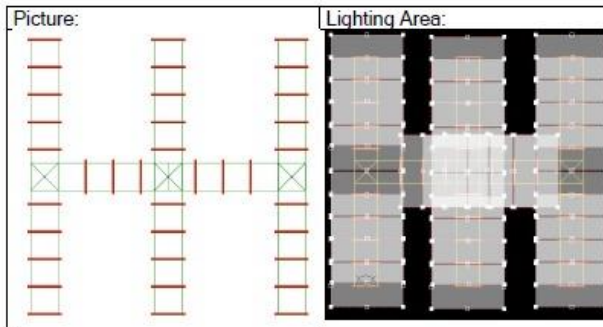

## 2- Led Grow Light Intensity

The values of PPFD (Photosynthetic Photon Flux Density) should be in the range of 100-350  $\mu\text{mol}/\text{m}^2/\text{s}$  in order to grow grass in a healthy environment in stadium.

Photosynthetic Photon Flux Distribution (PPFD): 100 - 350  $\mu\text{mol}/\text{m}^2/\text{s}$

Within the scope of this project, we will be providing these ratios that plants need.

In the project, 400-watt MyBarFan 400 product with a special angle (60°) to be given from the point where they hit the ceiling as much light as plants (grass) need is provided.

6

In addition, as you can see in the following spectrum, our goal is to provide a high proportion of the 460nm Blue and 660nm Deep Red wavelengths that are good for the plant and lead a long life.

### The Spectrum of MyBarFan on 400.

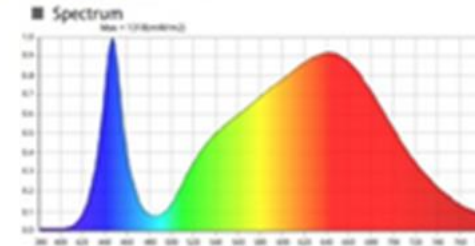

### 3- Unit Price

Picture	Description	Unit Price (€)	Pieces	Total Price (€)
	MyBarFan 400 (400 Watt)	440	1	440
General Total			1 pcs	440 €
Customer Special Discount			-	-45
Net Total			1 pcs	395 €

7

#### Sales Conditions:

- 1- Prices are Exw factory delivery prices in Euro invoice. The offer is valid for 30 days.
- 2- Within the scope of the proposal: electrical board, wiring and installation services, labor etc. are not included. If requested, a proposal for the project is submitted separately.
- 3- **Prices do not include:** All labor, supplies and services not specifically indicated such as but not limited to, VAT, Customs duties, transport costs, import tax, letter of credit cost, delivery of pipe-rail vehicles or elevating work platforms, software and connection to climate computer and all woodworking, demolition, masonry, welding and concreting work, excavation work.
- 4- Visual representation is similar and product design can be changed.
- 5- Payment: Payment in advance by bank transfer.  
- 100% after order confirmation.
- 6- Delivery time: the products are delivered within 4-6 weeks.



**Subject:** Led Grow Light Proposal

Dear Davood Maleki,

For the growth of grass located in stadium, special production LED lighting lamp is offered. Within the scope of the project, we aim to ensure efficient growth of grass in the stadium environment with our long-lasting LED lighting products that provide energy efficiency. In this context, our LED grow lighting offer is presented to you below.

We will be waiting for your requests and returns.

Best regards.

**Yavuz Gösterişli**  
Sales Manager

Mygos Teknoloji ve Üretim Tic. Ltd. Şti.

C: +90 530 417 95 68  
T: +90 216 975 00 50 / +90 216 510 84 17 / +90 216 661 08 92  
F: +90 216 449 59 49  
M: [yavuz.gosterisli@mygos.com.tr](mailto:yavuz.gosterisli@mygos.com.tr)



# SIR

Advanced Hybrid Turf  
3D Reinforced Soil Sys.



چمن هیبرید پیشرفته

سیستم شبکه های پلیمری سه بعدی مسلح کننده

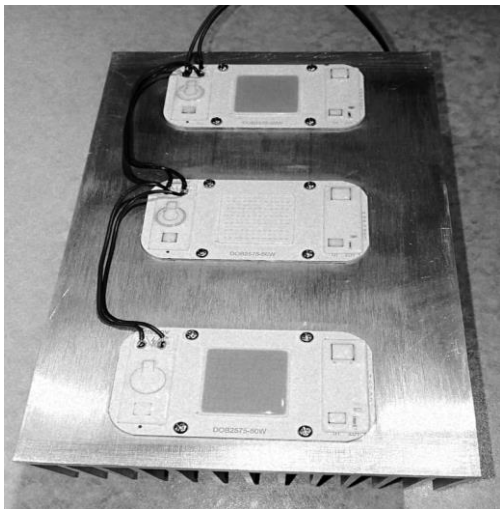

SIZE	5.85m (l) x 2.90m (w) 1.70m (h) (rigid frame)
POWER	220 V – 240 V 3 phase 16 amps
WEIGHT	Approx. 380 kg
LIGHTS	16 double Bespoke SeeGrow LED Daylight lighting system
OUTPUT	16 x 2 x 150W
FEET	4 360 degree lockable castor wheels
COVER	N.A.
RUNNING COSTS	To be determined
ELECTRICAL PANEL	IP65
TEMPERATURE	Heating (optional)
HEATING	Heating (optional)
IRRIGATION	Optional (off irrigation water supply)
CO2 CONTROL	N.A.
CONNECTION	4G for remote connection & local WIFI connection
CABLE	100 m power supply cable (16 amps)
CO2 SUPPLY	N.A.
TRANSPORT	Easily transportable by 1 person

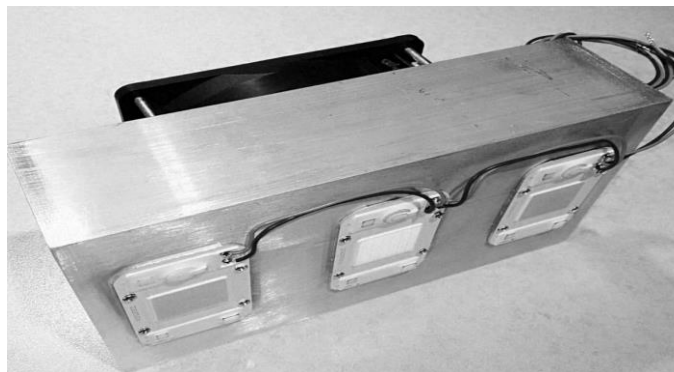

شرکت بتن صنعت جمکران  
Beton Sanat Jamkaran©

**SIR** ADVANCED HYBRID TURF  
3D REINFORCED SOIL

آدرس: تهران، خیابان ولیعصر، خیابان بزرگمهر، پلاک ۱۸، واحد ۴ - کد پستی ۱۴۱۶۹۳۴۹۵۵

E-mail: [Betonsanat90@gmail.com](mailto:Betonsanat90@gmail.com)

تلفن و فکس: ۰۲۱-۸۸۲۱۶۸۰۱



# SIR

Advanced Hybrid Turf  
3D Reinforced Soil Sys.



چمن هیبرید پیشرفته

سیستم شبکه های پلیمری سه بعدی مسلح کننده

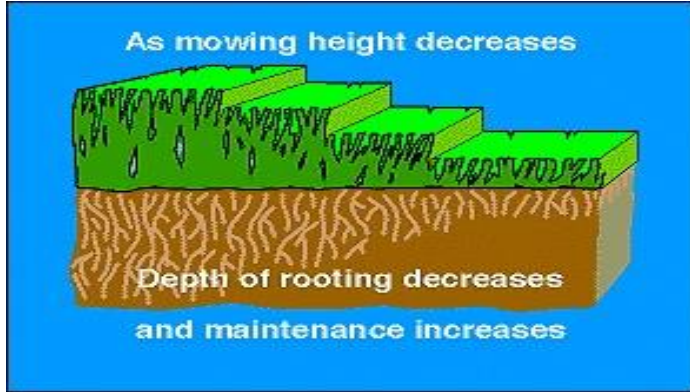

شرکت بتن صنعت جمکران  
© Beton Sanat Jamkaran

**SIR** ADVANCED HYBRID TURF  
3D REINFORCED SOIL

آدرس: تهران، خیابان ولیعصر، خیابان بزرگمهر، پلاک ۱۸، واحد ۴ - کد پستی ۱۴۱۶۹۳۴۹۵۵

E-mail: [Betonsanat90@gmail.com](mailto:Betonsanat90@gmail.com)

تلفن و فکس: ۰۲۱-۸۸۲۱۶۸۰۱



# SIR

Advanced Hybrid Turf  
3D Reinforced Soil Sys.



چمن هیبرید پیشرفته

سیستم شبکه های پلیمری سه بعدی مسلح کننده



SIZE	6m (l) x 2.2m (w) 1.1m (h) (rigid frame)
POWER	220 V – 240 V single phase 16 amps required
WEIGHT	Approx. 160 kg
LIGHTS	7 Bespoke SeeGrow Quattro LED assimilation modules with bespoke wiring loom and LED drivers in each
OUTPUT	Quattro modules 160 kW each
FEET	4 360 degree lockable castor wheels
COVER	Solid fire retardant PVC film to create a closed environment
RUNNING COSTS	(kWh & gas costs) £2,90 per day in winter / £2,01 per day in summer (No heating & CO2 in summer)
ELECTRICAL PANEL	1 off IP65 rated
TEMPERATURE	PLC touchscreen control over the air temperature which allows the operator to set an emergency 'Lights off' temperature to avoid excessive temperatures within the structure
HEATING	(when required): 1 x 1.8 kW hot air heater
IRRIGATION	PLC touchscreen control over moisture levels via 6 misting nozzles working off the irrigation water supply
CO2 CONTROL	PLC touchscreen control over the CO2 measurement, display and on/off control of CO2 solenoid valve
CONNECTION	4G for remote connection & local WIFI connection
CABLE	100 m power supply cable (16 amps)
CO2 SUPPLY	1 x 10kg CO2 cylinder provided by Lindegas
TRANSPORT	Easily transportable by 1 person



**SIR** ADVANCED HYBRID TURF  
3D REINFORCED SOIL

شرکت بتن صنعت چمکران  
Beton Sanat Jamkaran©

آدرس: تهران، خیابان ولیعصر، خیابان بزرگمهر، پلاک ۱۸، واحد ۴ - کد پستی ۱۴۱۶۹۳۴۹۵۵

E-mail: [Betonsanatj90@gmail.com](mailto:Betonsanatj90@gmail.com)

تلفن و فکس: ۰۲۱-۸۸۲۱۶۸۰۱







